

M A N U A L

K A I S E R

**DARN SOLID
SMOKERS**

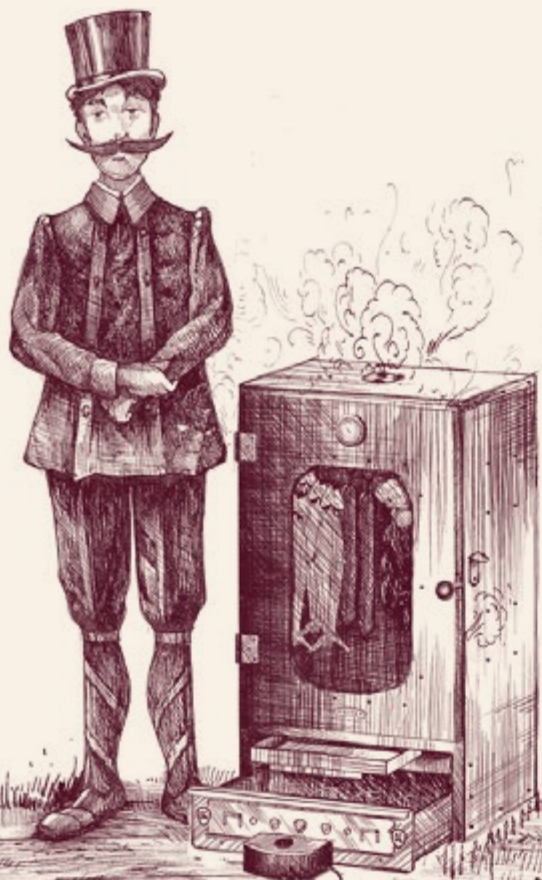

HI, I'M KAISER.

I LOVE SMOKED FOOD, ESPECIALLY SMOKED MEAT.

I'M GLAD YOU'VE GOT A SOLID STAND FOR YOUR SMOKER. SO LET'S
GET TO WORK AND PUT IT TOGETHER.



UPPER SHELF ACCORDING TO THE TYPE OF STAND

A Stand for single-walled smokers 50' and 100'

Unpack the **top part** of the stand, which you can tell by the 4 holes for the **Allen screws**. Your smoker will be mounted on these when the stand is assembled.

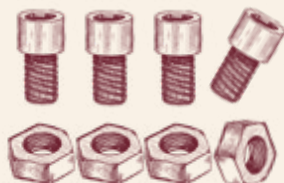

4 pcs

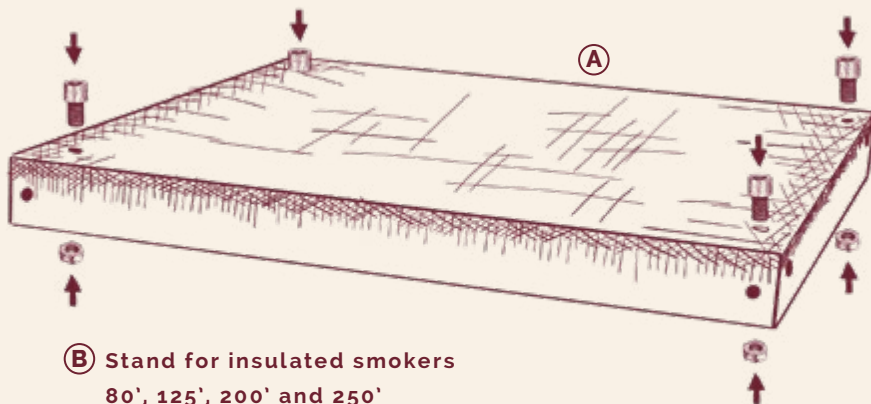

B Stand for insulated smokers 80', 125', 200' and 250'

The procedure is different for isolated smokers. The stand for an insulated smoker **does not have Allen screws**, but is screwed tightly to the smoker, so you must assemble the stand first and **then screw it to the smoker**.

FEET AND STRUTS

Unpack the legs of the stand and **take a close look at the layout of the individual holes** for fixing them. Therefore, you should keep in mind that the **legs will only fit in one position**, which is the same as the perforations on the shelf parts.

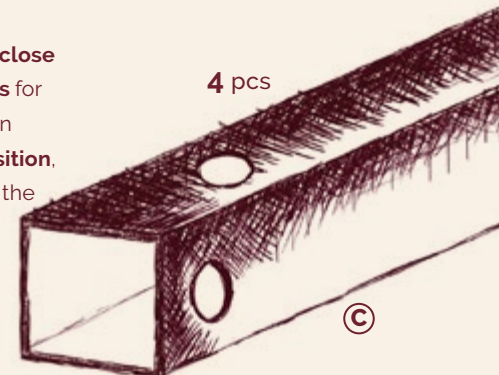

4 pcs



16 pcs

Use the smallest screws in the package to **connect the fixing struts**. In the package you will find two longer and four shorter bars. The **longer bar will be fitted on the back of the stand**, shorter bars will serve as side rails.



6 pcs

3 pcs

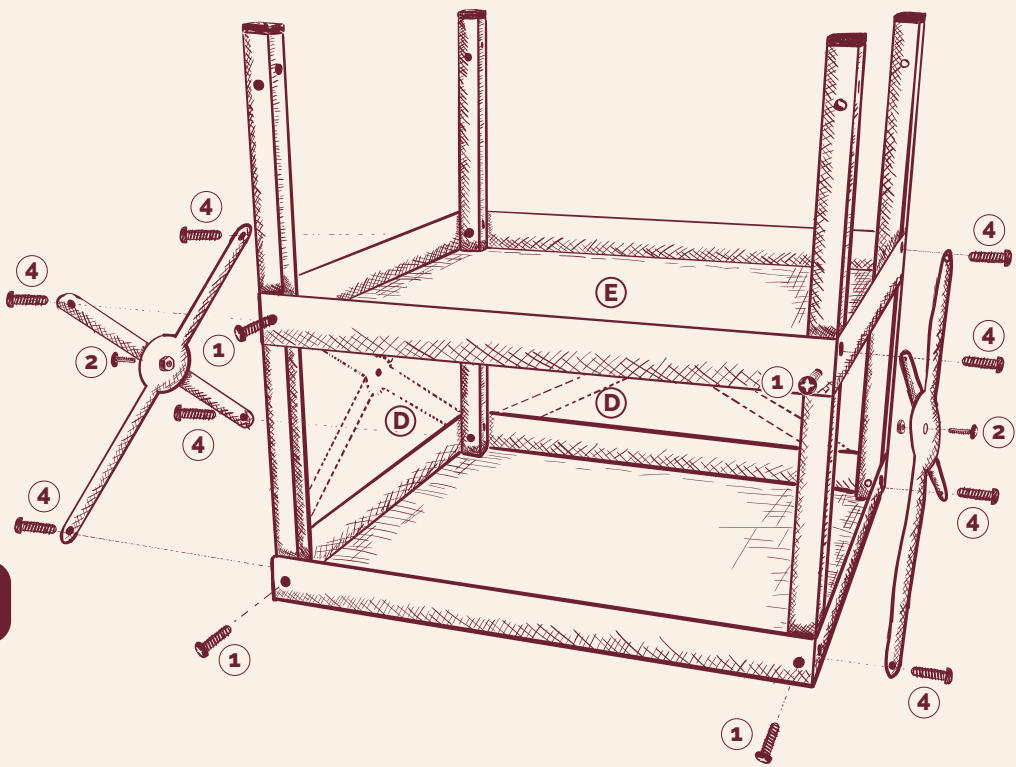
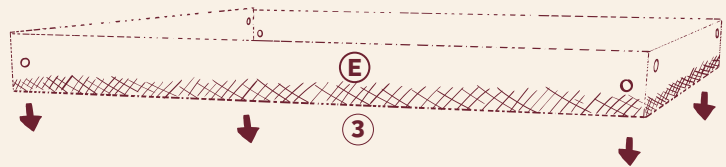

BUILDING THE STAND - PROCEDURE

The best way to start is by building the front of the stand (where there will be no strut).

- 1 Take the **top shelf** (A) / (B) place it on the mat bottom up and connect it to the two front legs (C).
- 2 Assemble the **rear and side struts** (D).
- 3 Then put the rear legs upside down, slide the **bottom shelf** (E) onto them and for now, screw it to the front legs only. Next, it is desirable to rotate the whole stand by 90° so that the front side is towards the ground. Then start by fitting the **rear strut**, this way, you will achieve the initial bracing of the stand and it will be easier to mount the **smaller struts**.

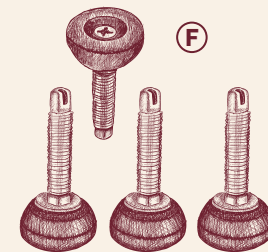

4 pcs

- 4 After **mounting the side struts** (D) the stand is almost finished. Make sure all the bolts and nuts are tightened properly and the stand is almost finished.
- 5 Now just screw on the adjustable feet (F) tak, to make the stand stable.

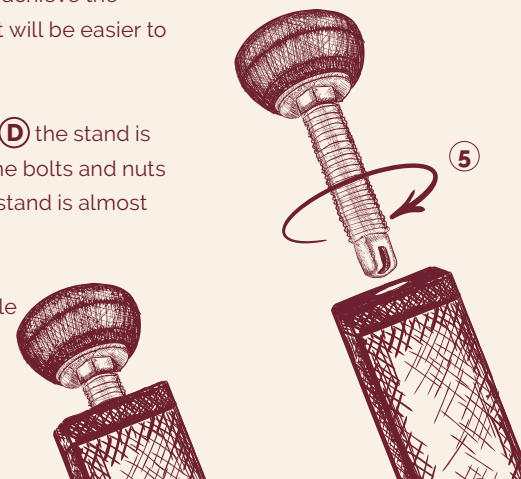

ASSEMBLY OF STAND TO SINGLE-WALLED SMOKER 50' and 100'

Now erect the stand and you can put your smoker on it, but be mindful of the type of stand you have!

For single-walled smokers (A), simply place your smoker on the stand so that it is aligned with the heads of the Allen screws.

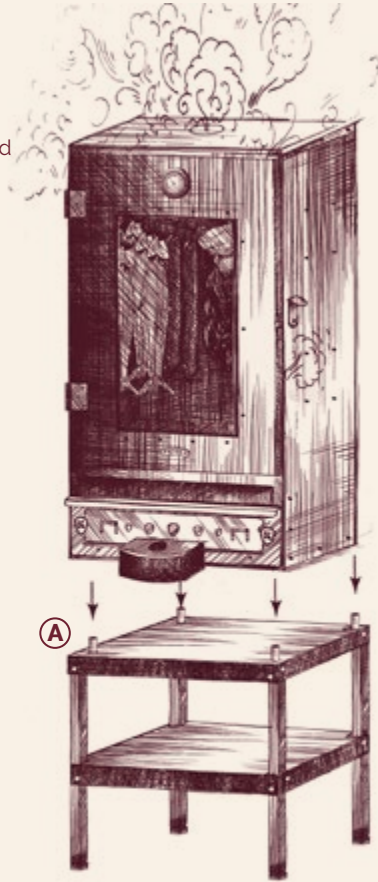

ASSEMBLY OF THE STAND TO AN INSULATED SMOKER 80', 125', 200' and 250'

In the case of insulated smokers (B), the smoker must still be screwed to the stand with the screws provided, which differ from the foot screws in that they have an extra nut that has a stop function (G). Do not remove the nut from the bolt when screwing the smoker and stand together.

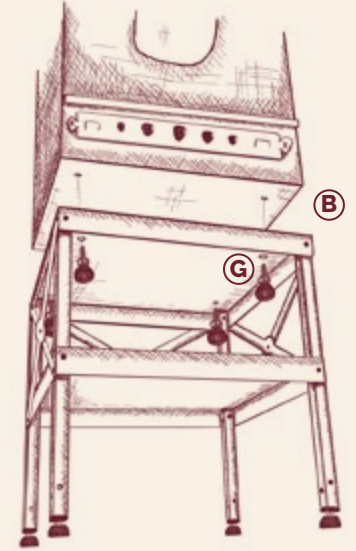
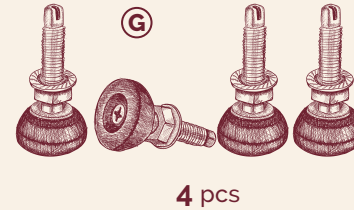

AND YOU'RE DONE, BUT...

IF YOU ALSO BUY WHEELS AND BRAKES, YOU CAN TURN IT INTO A MOBILE MACHINE.

MOUNTING OF THE ADDITIONAL WHEELS AND THE BOTTOM SHELF OF THE STAND

If you've also bought wheels to your stand, we've got a simple how-to guide. In addition to the 4 wheels (2 braked and 2 unbraked), this additional package also includes an additional lower shelf.

The assembly starts with the shelf, which you just need to put on and screw in with 8 screws.

Next, simply unscrew the existing adjustable feet, remove the plastic grommets and replace them with metal bushings that you screw to the leg of the stand. Then you just need to put the wheels on.

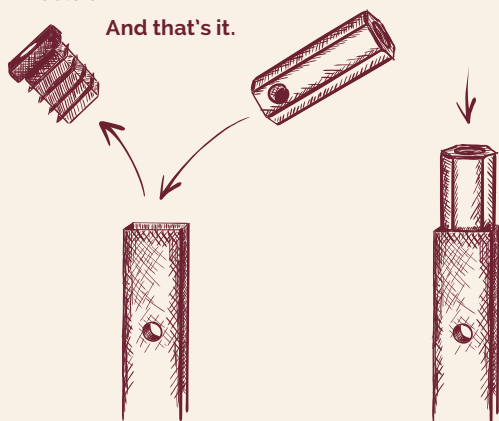

4 pcs

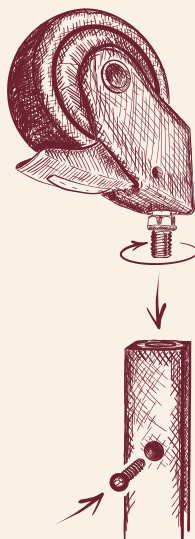



MANUAL

K A I S E R

ECHE
RÄUCHERÖFEN



HALLO, ICH BIN KAISER.

ICH LIEBE DAS RÄUCHERN UND NATÜRLICH AUCH GERÄUCHERTES.
ES FREUT MICH, DASS SIE SICH EINEN STABILEN UNTERBAU ZU IHRER
RÄUCHERKAMMER ANGESCHAFFT HABEN. ALSO LASSEN SIE IHN UNS
ZUSAMMENZUBAUEN.

OBERER FACHBODEN JE NACH STÄNDERTYP

A Ständer für einwandige Räucheröfen 50' und 100'

Packen Sie den **oberen Teil des Ständers** aus, den Sie an den **4 Löchern für die Inbusschrauben** erkennen können. Darauf wird dann nach dem Zusammenbau des Ständers Ihr Räucherofen montiert.

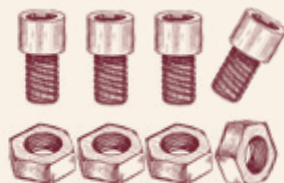

4 Stk.

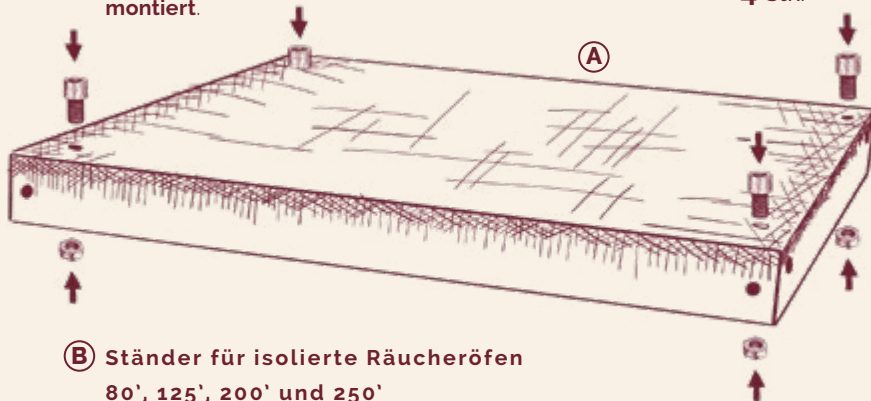

B Ständer für isolierte Räucheröfen 80', 125', 200' und 250'

Bei den isolierten Räucheröfen ist die Vorgehensweise anders. Der Ständer des isolierten Räucherofens **hat keine Inbusschrauben**, sondern ist fest mit dem Ofen verschraubt, sodass erst der Ständer zusammengebaut und dann mit dem Räucherofen verschraubt werden muss.

FÜSSE UND STREBEN

Packen Sie die Füße des Ständers aus und **achten Sie auf die Anordnung der einzelnen Löcher** für die Befestigung. Denken Sie daran, dass **die Füße nur in einer Position passen**, die mit der Lochung der Regalteile übereinstimmt.



16 Stk.

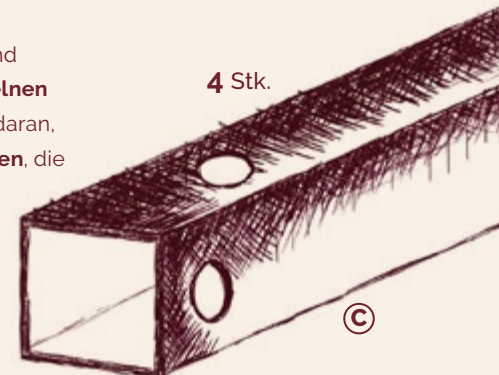

4 Stk.

Verwenden Sie die kleinsten Schrauben aus der Packung, **um die Befestigungsstreben anzubringen**. In der Packung finden Sie zwei längere und vier kürzere Streben. **Die längeren Streben kommen an die Rückseite des Ständers**, die kürzeren Streben dienen zur Versteifung der Seiten.



6 Stk.

3 Stk.

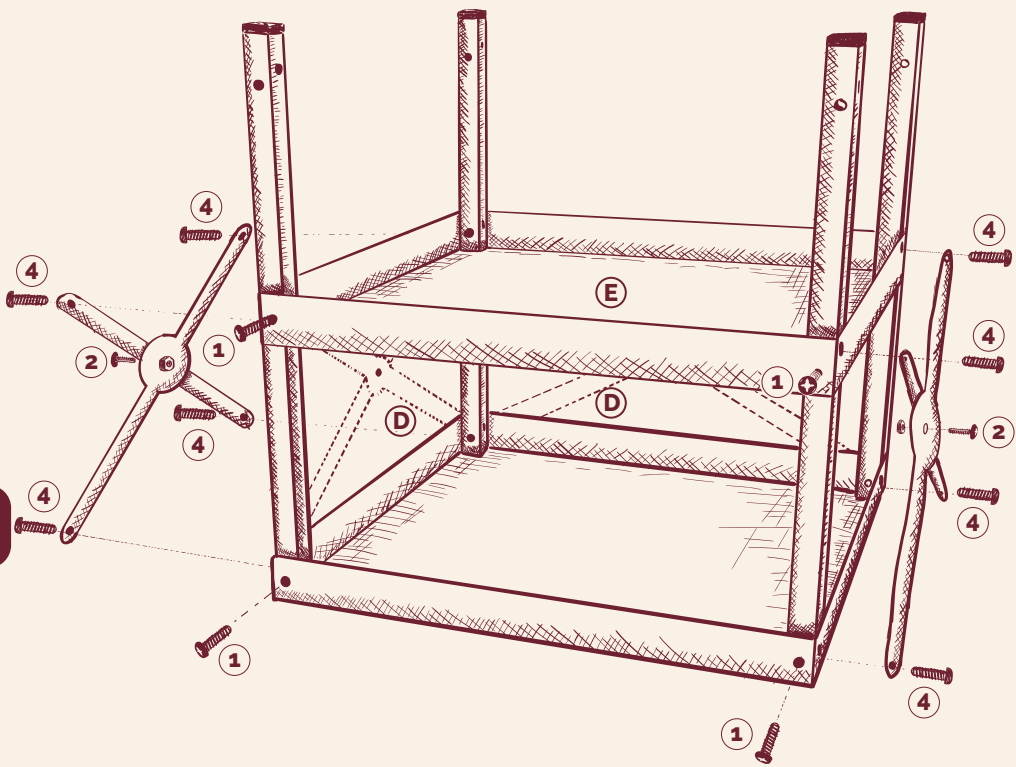
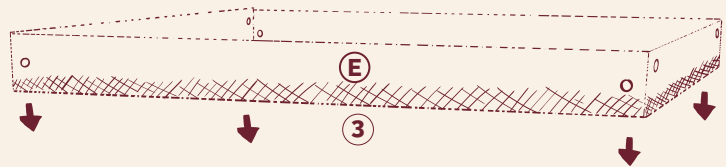

STÄNDERAUFBAU – VORGEHENSWEISE

Am besten beginnt man beim **Aufbau mit der Vorderseite des Ständers** (wo keine Streben angebracht werden).

- 1 Legen Sie **das obere Fach (A) / (B)** mit nach oben zeigendem Boden auf eine Unterlage und befestigen Sie die beiden vorderen Füße **(C)** daran.

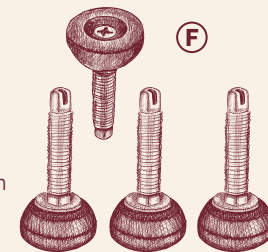

4 Stk.

- 2 Montieren Sie die **hinteren und seitlichen Streben (D)**.
- 3 Stellen Sie dann die hinteren Füße frei auf, setzen Sie **das untere Fach (E)** darauf und verschrauben Sie sie vorerst nur mit den vorderen Füßen. Drehen Sie dann den gesamten Ständer um 90° so, dass die Vorderseite zum Boden zeigt. Montieren Sie dann die **hinteren Streben**. Dadurch wird der Ständer etwas stabilisiert und Sie können die kleineren Streben leichter anbringen.
- 4 Nach dem Anbringen der **seitlichen Streben (D)** ist der Ständer so gut wie fertig. Vergewissern Sie sich, dass alle Schrauben und Muttern richtig angezogen sind.
- 5 Schrauben Sie nun einfach die Stellfüße **(F)** an, um den Ständer zu stabilisieren.

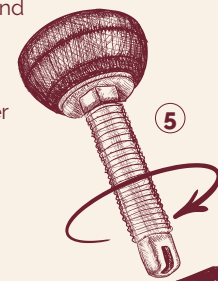

MONTAGE DES STÄNDERS UNTER DIE EINWANDIGEN RÄUCHERÖFEN 50' und 100'

Stellen Sie den Ständer auf und platzieren Sie Ihren Räucherofen darauf. Jetzt kommt es **darauf an, welchen Ständertyp Sie haben!**

Bei einem **einwandigen** Räucherofen **(A)** reicht es, diesen auf den Ständer so zu stellen, dass er über die Köpfe der Inbusschrauben passt.



MONTAGE DES STÄNDERS UNTER DIE ISOLIERTEN RÄUCHERÖFEN 80', 125', 200' und 250'

Bei einem **isolierten** Räucherofen **(B)** muss dieser noch mit den mitgelieferten Schrauben an den Ständer geschraubt werden. Die Schrauben **(G)** unterscheiden sich von den Fußschrauben dadurch, dass sie eine **zusätzliche Kontermutter haben**. Beim Zusammenschrauben von Räucherofen und Ständer darf die Mutter nicht von der Schraube entfernt werden.

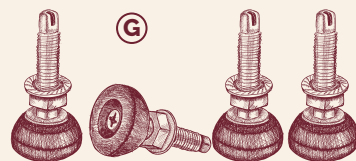

4 Stk.

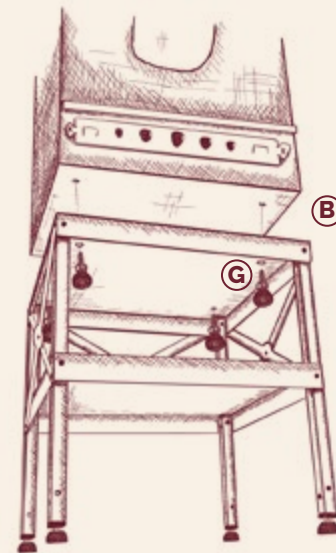

UND SCHON SIND SIE FERTIG, ABER...

WENN SIE NOCH RÄDER UND BREMSEN DAZUKAUFEN, KÖNNEN SIE IHREN RÄUCHEROFEN ZU EINEM MOBILEN GERÄT MACHEN.

MONTAGE DER RÄDER UND DES UNTEREN FACHS DES STÄNDERS

Wenn Sie Räder für Ihren Ständer dazugekauft haben, haben wir eine einfache Anleitung für ihre Montage. Dieses Paket enthält die 4 Räder (2 gebremste und 2 ungebremste) sowie ein zusätzliches unteres Fach.

Zuerst wird das **Fach** aufgesetzt und mit 8 Schrauben befestigt.

Als Nächstes schrauben Sie einfach die vorhandenen Stellfüße ab, entfernen Sie die Kunststoffkappen und **ersetzen sie durch Metallbuchsen, die Sie an die Beine des Ständers schrauben**. Dann müssen Sie nur noch die Räder anschrauben.

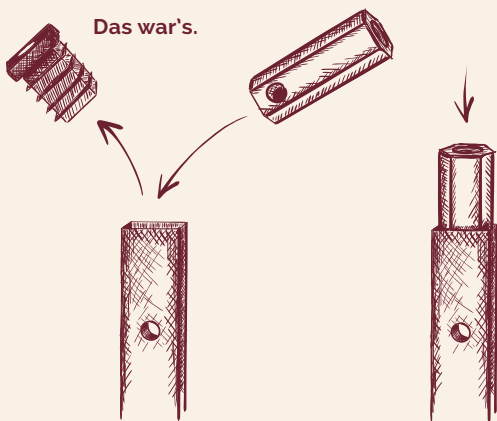

4 Stk.

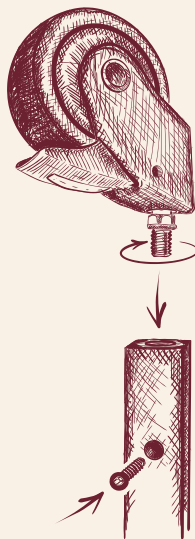



MANUAL

KAISER

FUMOIR
DE CARACTÈRE



BONJOUR, JE SUIS KAISER.

J'AIME LA FUMÉE ET LE FUMÉ AUSSI, NATURELLEMENT.

JE SUIS HEUREUX QUE VOUS AYEZ ACHETÉ UN SUPPORT COSTAUD
POUR ACCOMPAGNER VOTRE FUMOIR. ALORS METTONS-NOUS AU
TRAVAIL POUR L'ASSEMBLER.

ÉTAGÈRE SUPÉRIEURE SELON LE TYPE DU SUPPORT

A Support pour fumoirs à simple paroi 50' et 100'

Déballer la **partie supérieure du support**, reconnaissable aux **4 trous pour les vis Allen**. Votre fumoir sera monté sur ces éléments lorsque le support sera replié.

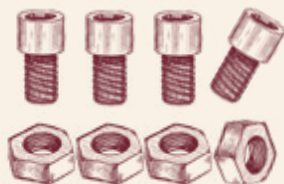

4 pce

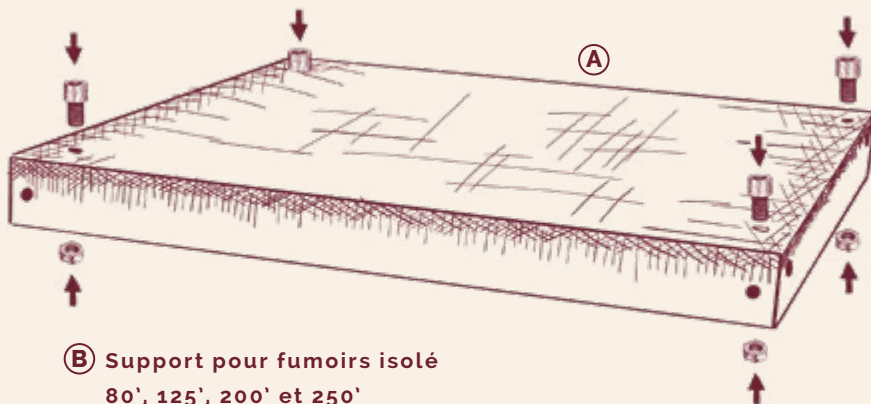

B Support pour fumoirs isolé 80', 125', 200' et 250'

La procédure est différente pour les fumoirs isolés. Le support pour fumoir isolé **n'a pas de vis Allen**, mais il est solidement vissé au fumoir, le support donc doit d'abord être assemblé **et puis vissé au fumoir**.

PIEDS ET CONTREVENTEMENT

Déballer les pieds du support et **noter soigneusement la disposition des différents trous** de fixation. Gardez à l'esprit que les **pieds ne s'adapteront qu'à une seule position** – celle qui correspond au poinçonnage sur les pièces de l'étagère.



16 pce

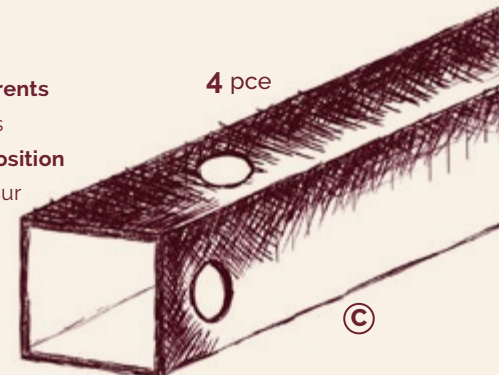

4 pce

Connectez les **contreventements** à l'aide des vis les plus petites de l'emballage. Le paquet contient deux lattes longues et quatre lattes courtes. **La latte la plus longue se fixe à l'arrière du rack**, les lattes les plus courtes servent de parois latérales.

6 pce

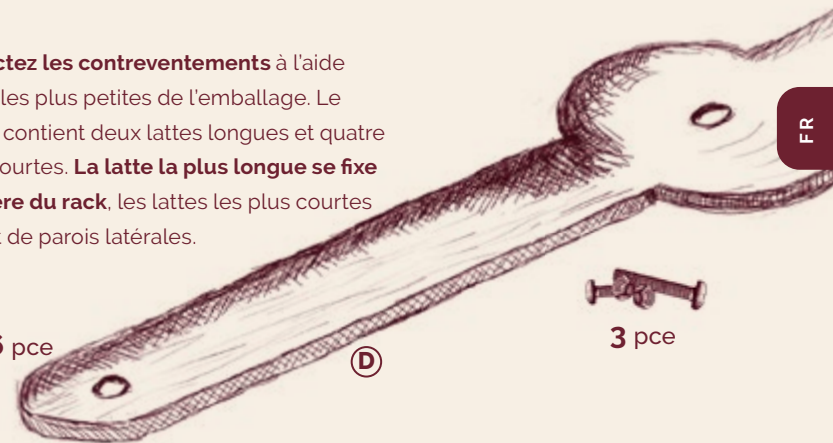

3 pce

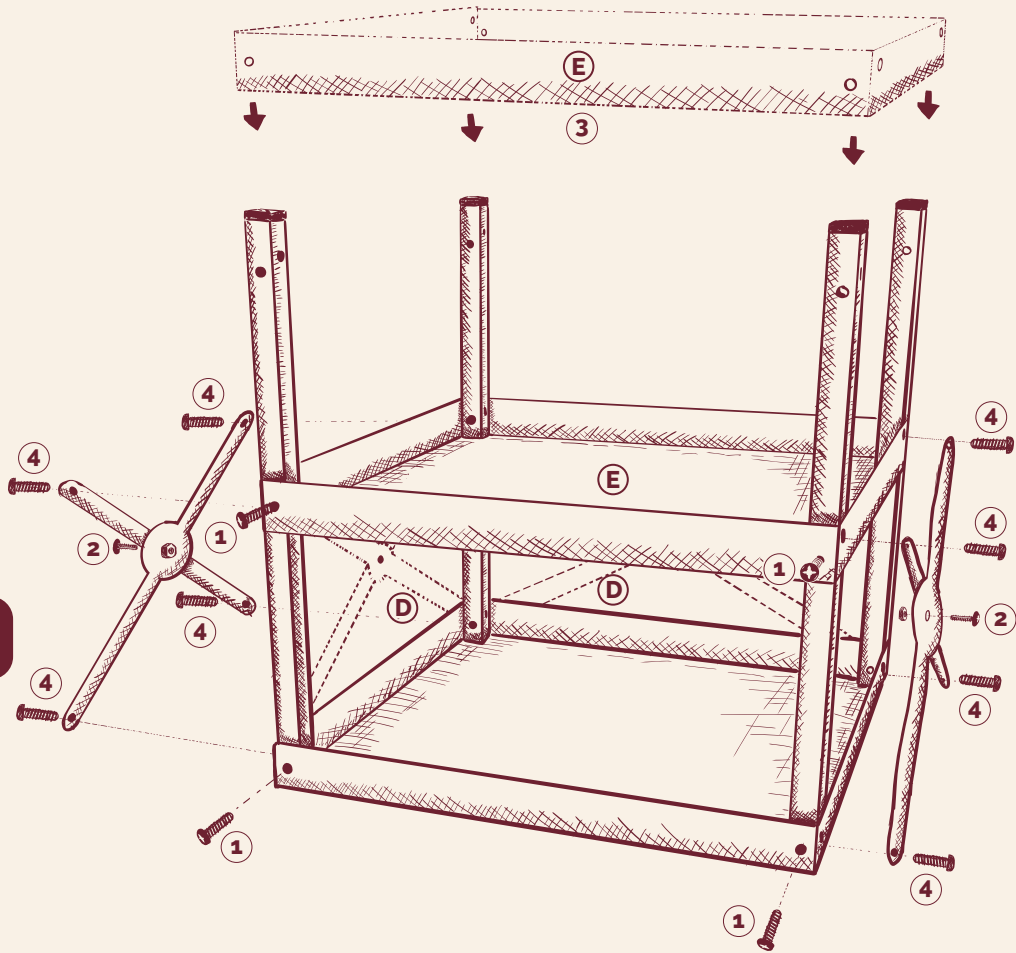

CONSTRUCTION DU SUPPORT - PROCÉDURE

- Il est préférable de commencer par construire l'avant du support (là où il n'y aura pas de contreventement).
- 1 Prenez l'**étagère supérieure** (A) / (B), placez-la sur le tapis avec le bas vers le haut, et connectez-la aux deux pieds avant (C).
 - 2 Assemblez le **contreventement arrière et latéral** (D).
 - 3 Ensuite, mettez les pieds arrière à l'envers, faites glisser l'**étagère inférieure** (E) dessus et vissez-la uniquement aux pieds avant pour l'instant. Après cela, l'idéal est de faire pivoter l'ensemble du support de 90° pour que la face avant soit orientée vers le sol. Commencez ensuite par monter le **contreventement arrière**, ce qui vous permettra d'assurer un premier soutien du support et facilitera le montage **des petits contreventements**.
 - 4 Après avoir monté **les contreventements latéraux** (D) le support est presque prêt. Assurez-vous que tous les boulons et écrous sont correctement serrés et que le support est presque terminé.
 - 5 Il ne reste plus qu'à visser **les pieds réglables** (F) pour rendre le support stable.

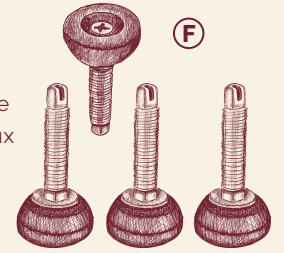

4 pce

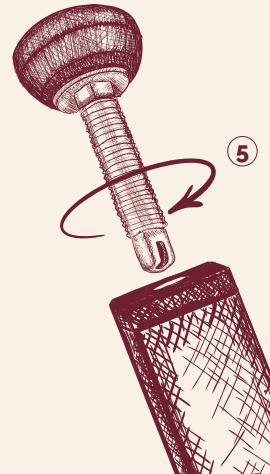

ASSEMBLAGE DU SUPPORT POUR FUMOIR A SIMPLE PARI 50' et 100'

Placez maintenant le support dans l'espace et vous pourrez y poser votre fumoir, **mais faites attention au type de support que vous possédez!**

Pour les fumoirs à **simple paroi** (A), il suffit de **placer le fumoir** sur le support de manière à ce qu'il s'insère dans les têtes des vis Allen.

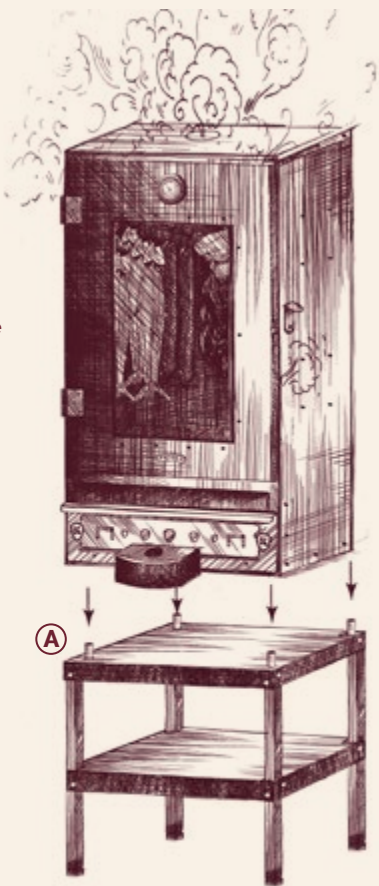

ASSEMBLAGE DU SUPPORT POUR FUMOIR ISOLÉ 80', 125', 200' et 250'

Dans le cas des fumoirs **isolés** (B), le fumoir doit toujours être vissé au support à l'aide des vis fournies, qui diffèrent des vis de pied en ce sens qu'elles comportent un écrou supplémentaire **qui a une fonction d'arrêt** (G). Ne retirez pas l'écrou du boulon lors du vissage du fumoir et du support.

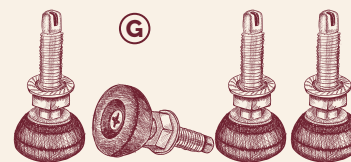

4 pce

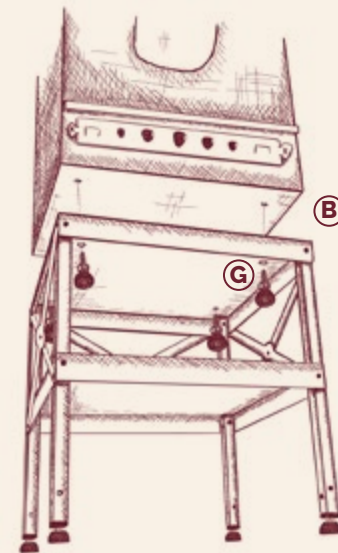

VOILÀ VOUS AVEZ TERMINÉ, MAIS...

SI VOUS ACHETEZ AUSSI DES ROULETTES ET DES FREINS, VOUS POUVEZ EN FAIRE UNE MACHINE MOBILE.

MONTAGE DES ROULETTES SUPPLÉMENTAIRES ET DE L'ÉTAGÈRE INFÉRIEURE DU SUPPORT

Si vous avez acheté des roulettes pour votre support, nous avons un guide simple pour vous. En plus des 4 roulettes (**2 freinées et 2 non freinées**), cet ensemble supplémentaire comprend également une étagère inférieure supplémentaire.

On commence le montage avec l'étagère, il suffit de le poser et de visser à l'aide de 8 vis.

Ensuite, il suffit de dévisser les pieds réglables existants, de retirer les bouchons en plastique et de les remplacer par des couvertures métalliques que l'on visse sur le pied du support. Il ne vous reste plus qu'à monter les roulettes.



4 pce

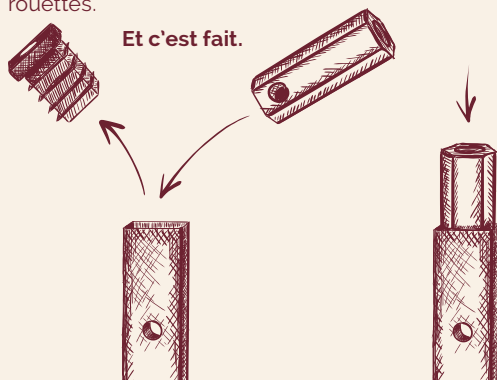

Et c'est fait.

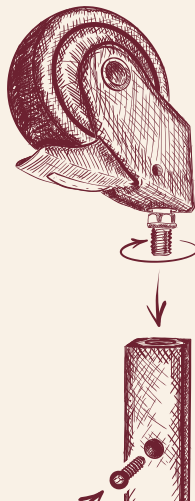



MANUAL

KAISER

UDIANE
S KUMĚTOM

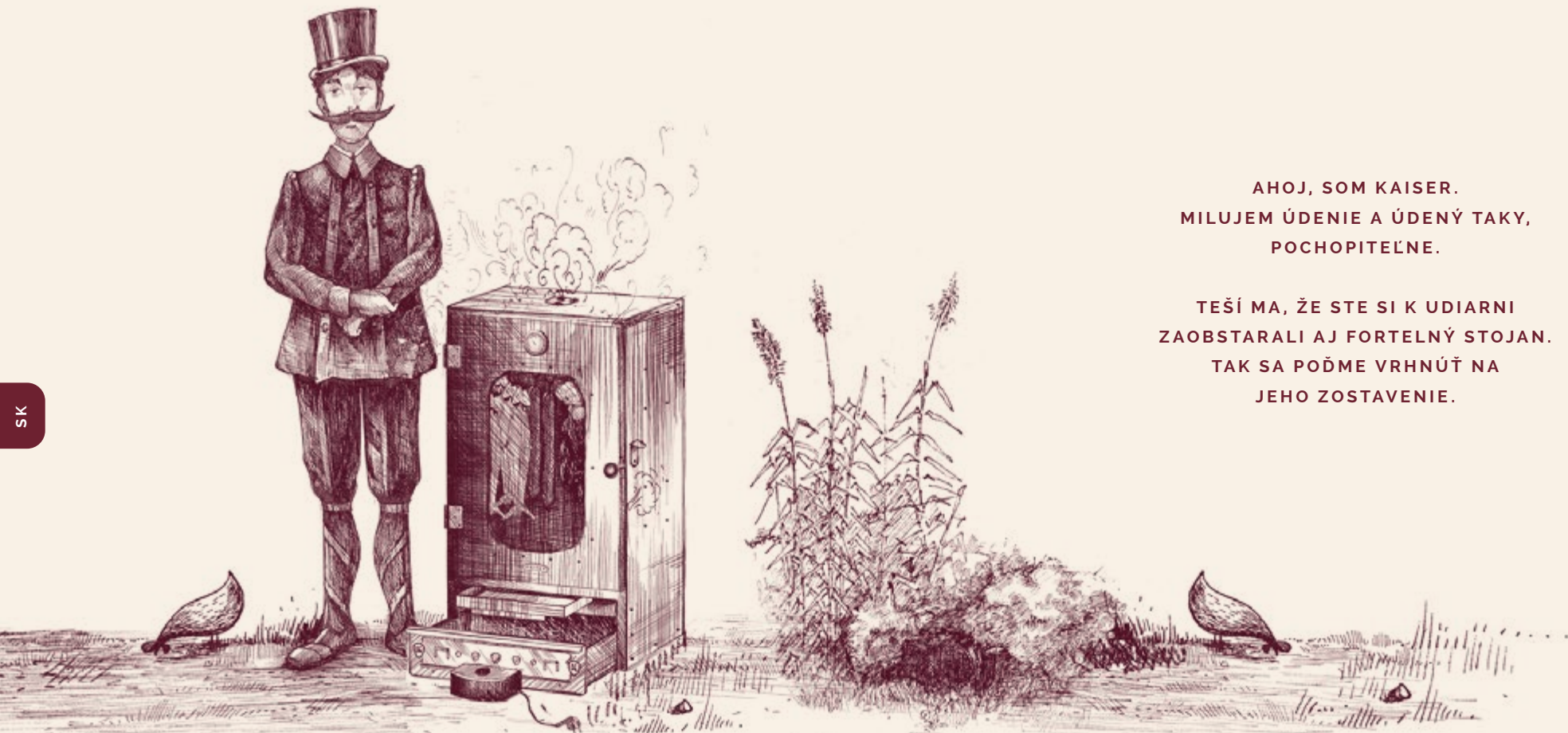

AHOJ, SOM KAISER.
MILUJEM ÚDENIE A ÚDENÝ TAKY,
POCHOPITEĽNE.

TEŠÍ MA, ŽE STE SI K UDIARNI
ZAOBSTARALI AJ FORTELNÝ STOJAN.
TAK SA POĎME VRHNÚŤ NA
JEHO ZOSTAVENIE.

HORNÁ POLICA PODĽA TYPU STOJANA

A Stojan pre jednoplášťové udiarne 50' a 100'

Vybalte horný diel stojana, ktorý poznáte podľa toho, že sú v ňom 4 otvory na uchytenie Imbusových skrutiek. Na tie príde po zložení stojana nasadiť vaša udiareň

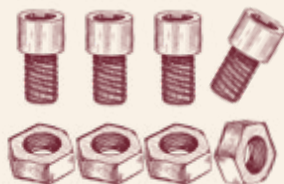

4 ks



B Stojan pre izolované udiarne 80', 125', 200' a 250'

U izolovaných udiarní je postup iný. Stojan pre izolovanú udiareň nemá imbusové skrutky, ale je pevne priskrutkovaný k udiarni, preto je najprv potrebné stojan zložiť a následne ho priskrutkovať k udiarni.

NOHY A VZPERY

Vybalte nohy stojana a pozorne si všimnite rozloženie jednotlivých dier na ich upevnenie. Preto majte na pamäti, že nohy budú pasovať iba v jednej pozícii, ktorá je zhodná s dierovaním na policových dieloch.



16 ks

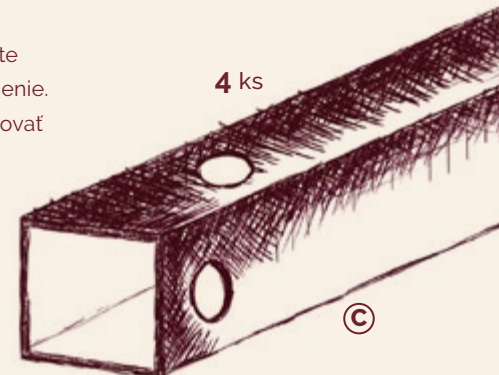

4 ks

Pomocou najmenších skrutiek v balení spojte fixačné vzpery. V balení nájdete dve dlhšie a štyri kratšie lišty. Dlhšia lišta príde na zadná časť stojana, kratšie lišty potom slúžia ako bočnice.



6 ks

3 ks

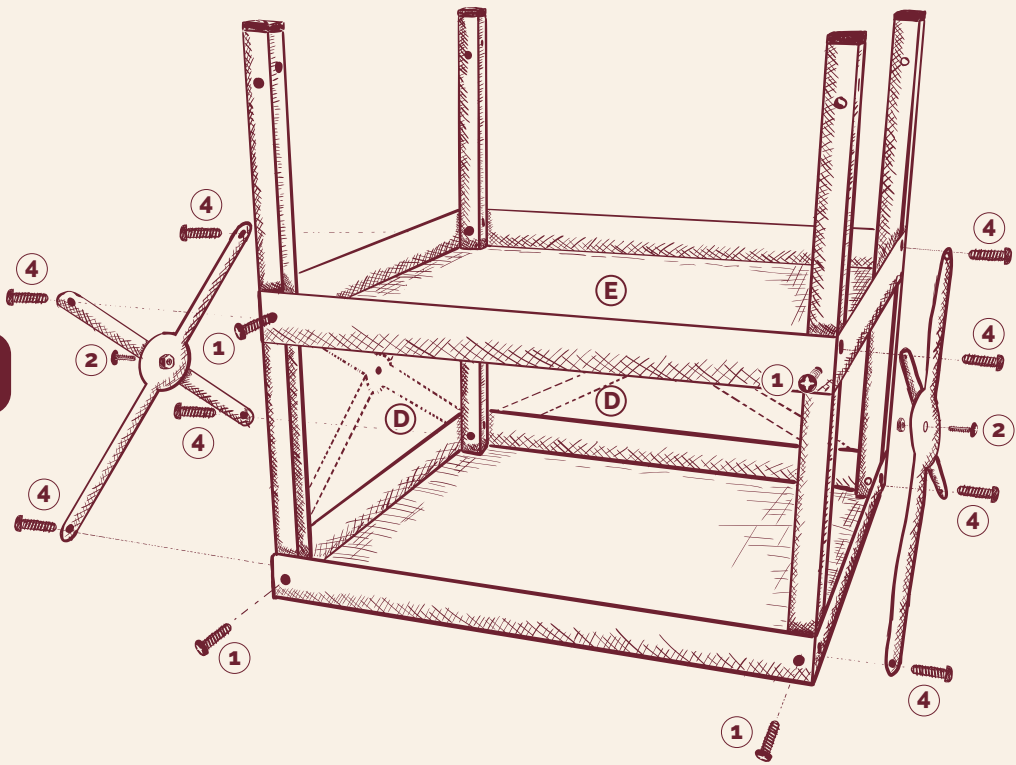
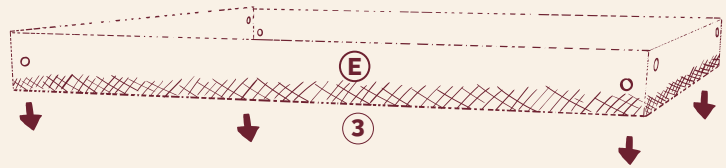

STAVBA STOJANA - POSTUP

Najlepšia cesta je začať stavbou prednej strany stojana (tam kde nebude vzpera).

- 1 Vezmite si hornú policu **A** / **B** položte ju na podložku hore dnom a spojte ju s dvoma prednými nohami **C**.
- 2 Zmontujte **zadné a bočné vzpery** **D**.
- 3 Následne postavte zadné nohy navoľno, nasuňte na ne **spodnú policu** **E** a priskrutkujte ju zatiaľ len k predným nohám. Potom je ideálne si celý stojan otočiť o 90 ° tak, aby čelná strana bola smerom k zemi. Potom začnite montážou zadnej vzpery, čím dosiahnete prvotné spevnenie stojana a jednoduchšie sa Vám budú montovať **menšie vzpery**.
- 4 Po **namontovaní bočných vzpier** **D** máme stojan takmer hotový. Skontrolujte či máte všetky skrutky a matky správne utiahnuté a stojan je takmer hotový.
- 5 Teraz stačí naskrutkovať **nastaviteľné nožičky** **F** tak, aby stojan bol stabilný.

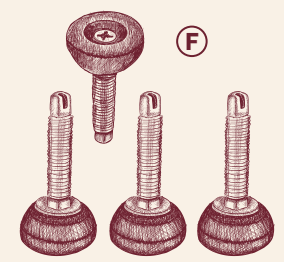

4 ks

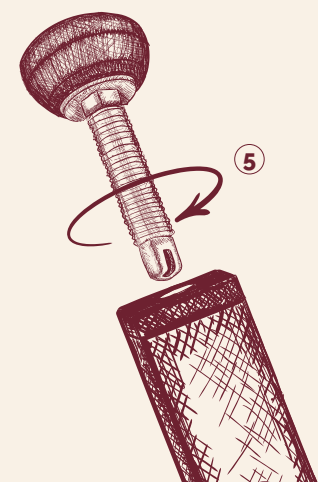

MONTÁŽ STOJANA K JEDNOPLÁŠTOVEJ UDIARNI 50' a 100'

Stojan teraz postavte a môžete naň posadiť vašu udiareň, **ale pozor na to, aký typ stojana máte!**

Pri **jednoplášťových** udiarňach **(A)** stačí vašu udiareň **postaviť** na stojan tak, aby dosadla na hlavy imbusových skrutiek.

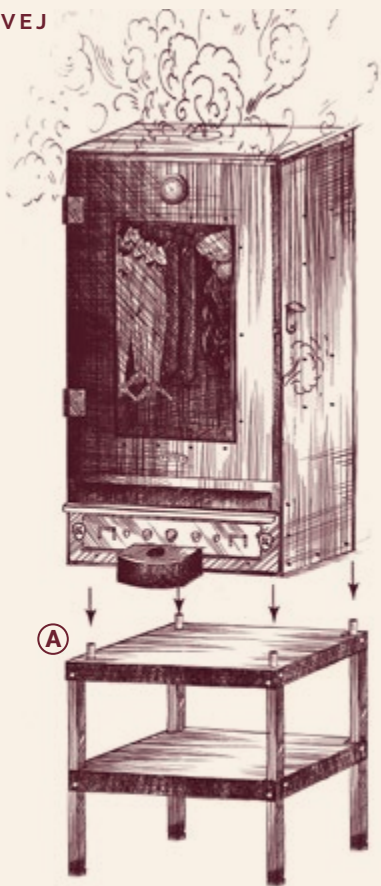

MONTÁŽ STOJANA K IZOLOVANEJ UDIARNI 80', 125', 200' a 250'

U **izolovaných** udiarní **(B)** je potrebné ešte udiareň **priskrutkovať** k stojanu priloženými skrutkami, ktoré sa líšia od skrutiek do nožičiek tým, že má navyše matku, **ktorá má funkciu dorazu (G)**. Pri zoskrutkovaní udiarne a stojana k sebe, maticu zo skrutky neodkladajte.

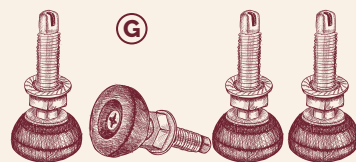

4 ks

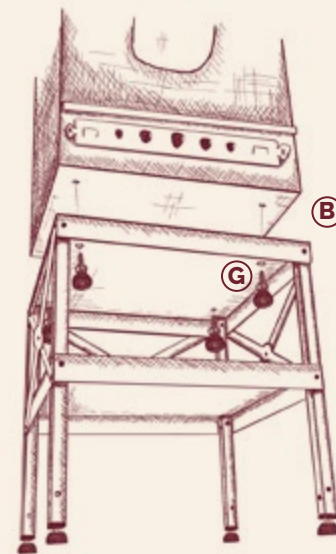

TAK A MÁŠ TO HOTOVÝ, ALE . . .

KEĎ PRIKÚPIŠ AJ KOLIESKA S BRZDOU,
UROBIŠ Z NEJ MOBILNÚ MAŠINU.

MONTÁŽ PRÍDAVNÝCH KOLIESOK A SPODNÁ POLICA STOJANA

Pokiaľ ste prikúpili k stojanu aj kolieska, máme tu pre vás jednoduchý návod ako na to. Súčasťou tohto doplnkového balenia je okrem 4 koliesok (2 brzdené a 2 nebrzdené), ešte prídavná spodná polica.

Montáž začneme **poliou**, ktorú stačí nasadiť a priskrutkovať 8 skrutkami.

Ďalej potom stačí vyskrutkovať existujúce nastaviteľné nožičky, vybrať plastové upchávky a **nahradiť ich kovovými puzdrami, ktoré priskrutkujete k nohe stojana**. Potom už stačí našťúbovať kolieska.

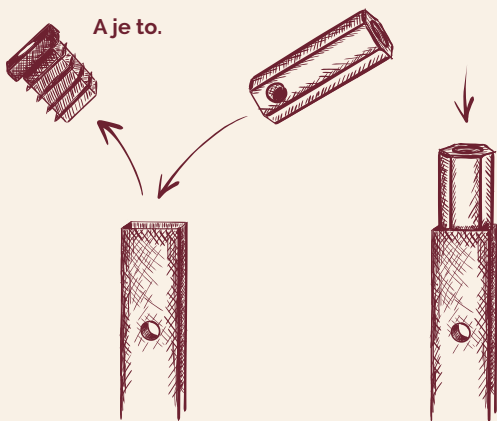

4 ks

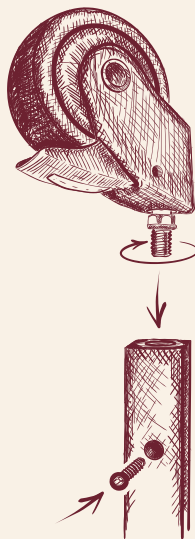



MANUAL

K A I S E R

FORTELNÝ
UDÍRNÝ

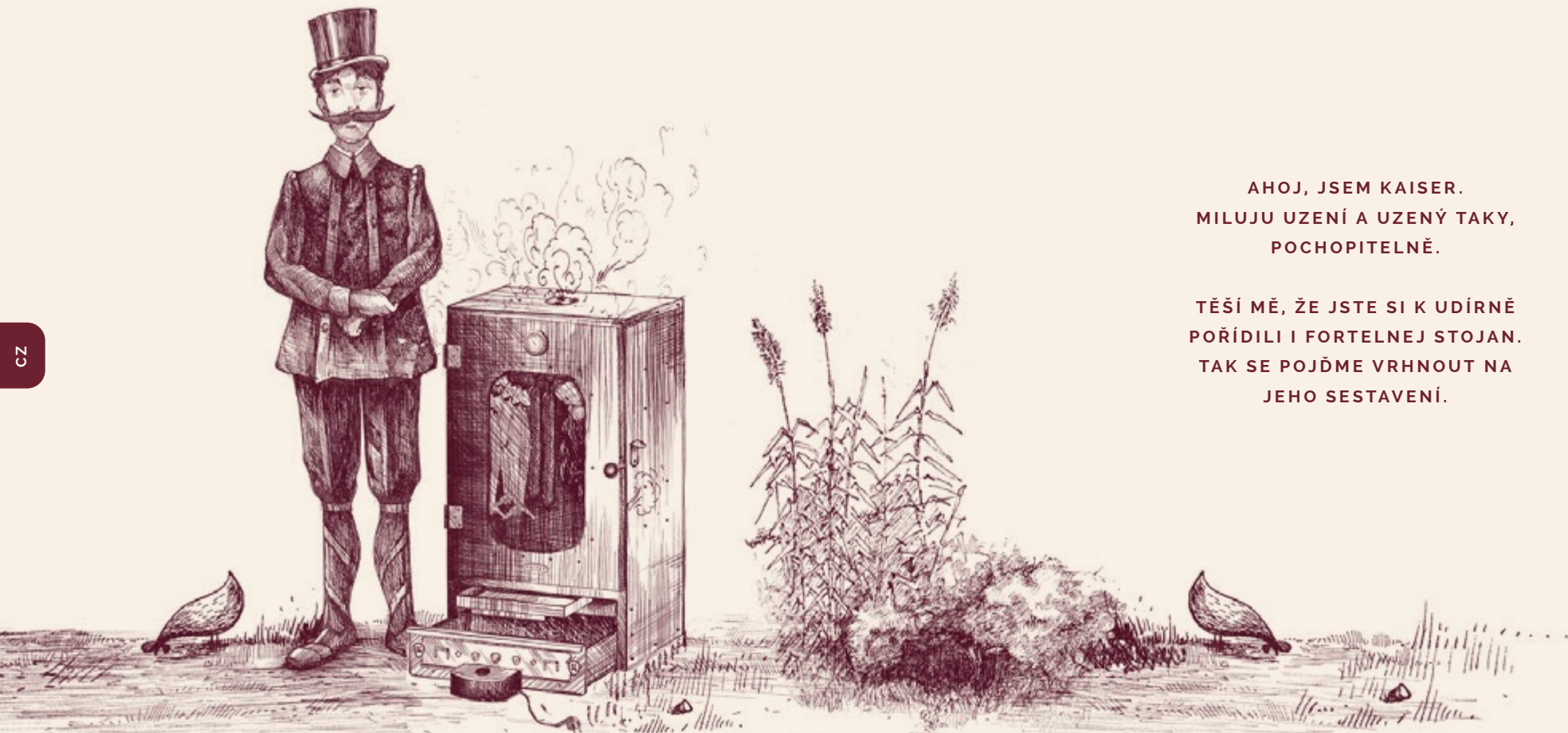

AHOJ, JSEM KAISER.
MILUJU UZENÍ A UZENÝ TAKY,
POCHOPITELNĚ.

TĚŠÍ MĚ, ŽE JSTE SI K UDÍRNĚ
POŘÍDILI I FORTELNEJ STOJAN.
TAK SE POJĎME VRHNOUT NA
JEHO SESTAVENÍ.

HORNÍ POLICE DLE TYPU STOJANU

A Stojan pro jednoplášťové udírny 50' a 100'

Vybalte **horní díl stojanu**, který poznáte podle toho, že jsou v něm **4 otvory pro uchycení Imbusových šroubů**. Na ty přijde po složení stojanu **nasadit** vaše udírna.

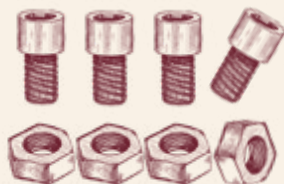

4 ks



B Stojan pro izolované udírny 80', 125', 200' a 250'

U izolovaných udíren je postup jiný. Stojan pro izolovanou udírnu **nemá imbusové šrouby**, ale je pevně přišroubován k udírně, proto je prvně potřeba stojan složit a **následně jej přišroubovat k udírně**.

NOHY A VZPĚRY

Vybalte nohy stojanu a **pozorně si všimněte rozložení jednotlivých děr** pro jejich upevnění. Proto mějte na paměti, že **nohy budou pasovat pouze v jedné pozici**, která je shodná s děrováním na policových dílech.



16 ks

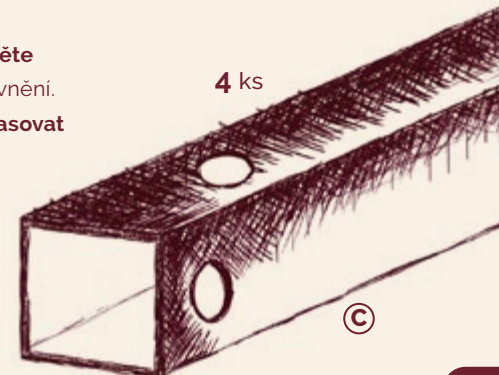

Pomocí nejmenších šroubků v balení **spojte fixační vzpěry**. V balení najdete dvě delší a čtyři kratší lišty. **Delší lišta přijde na zadní část** stojanu, kratší lišty pak slouží jako bočnice.

6 ks



CZ

CZ

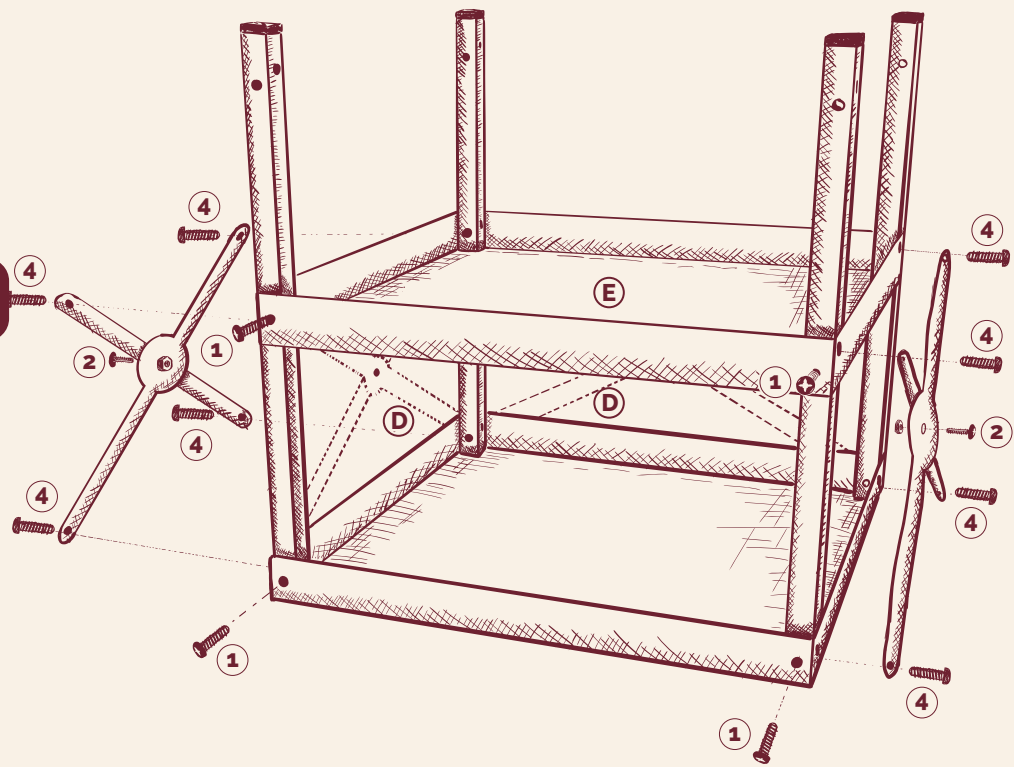
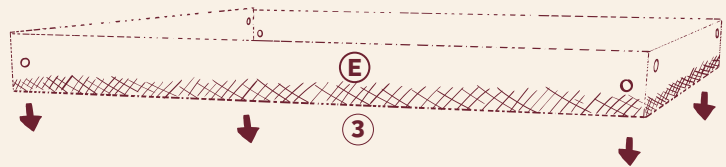

STAVBA STOJANU - POSTUP

Nejllepší cesta je začít **stavbou přední strany stojanu** (tam kde nebude vzpěra).

- 1 Vezměte si **horní polici (A) / (B)** položte ji na podložku dnem vzhůru a spojte ji se dvěma předními nohami **(C)**.
- 2 Smontujte **zadní a boční vzpěry (D)**.
- 3 Následně postavte zadní nohy navolno, nasuňte na ně **spodní polici (E)** a přišroubujte ji zatím jen k předním nohám. Potom je ideální si celý stojan otočit o 90° tak, aby čelní strana byla směrem k zemi. Poté začnete montáží **zadní vzpěry**, čímž dosáhnete prvotního zpevnění stojanu a jednodušeji se Vám budou montovat **menší vzpěry**.
- 4 Po **namontování bočních vzpěr (D)** máme stojan téměř hotový. Zkontrolujte zda máte všechny šrouby a matky správně utažené a stojan je téměř hotový.
- 5 Nyní stačí našroubovat **nastavitelné nožičky (F)** tak, aby stojan byl stabilní.

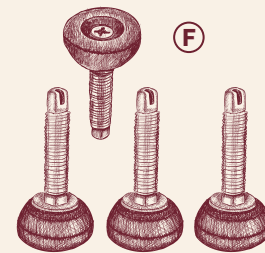

4 ks

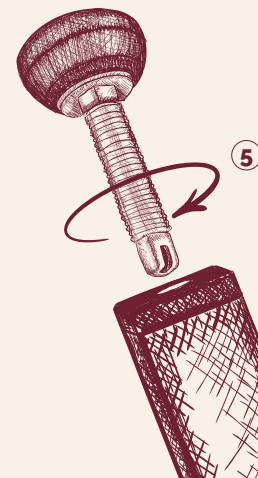

MONTÁŽ STOJANU K JEDNOPLÁŠŤOVÉ UDÍRNĚ 50' a 100'

Stojan nyní postavte a můžete na něj posadit vaši udírnu, **ale pozor na to, jaký typ stojanu máte!**

U **jednoplášťových** udíren **(A)** stačí vaši udírnu **postavit** na stojan tak, aby dosedla na hlavy imbusových šroubů.



MONTÁŽ STOJANU K IZOLOVANÉ UDÍRNĚ 80', 125', 200' a 250'

U **izolovaných** udíren **(B)** je potřeba ještě udírnu **přišroubovat** ke stojanu přiloženými šrouby, které se liší od šroubů do nožiček tím, že má navíc matku, **která má funkci dorazu (G)**. Při sešroubování udírny a stojanu k sobě, matici ze šroubu nesundávejte.

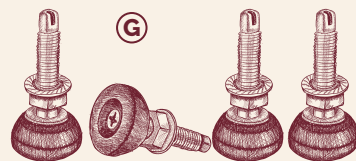

4 ks

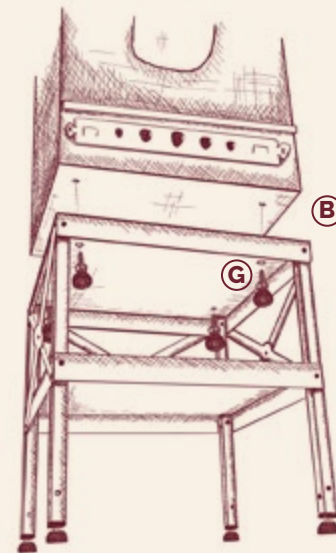

TAK A MÁŠ TO HOTOVÝ, ALE . . .

KDYŽ PŘIKOUPÍŠ I KOLEČKA S BRZDOU,
UDĚLÁŠ Z NÍ MOBILNÍ MAŠINU.

MONTÁŽ PŘÍDAVNÝCH KOLEČEK A SPODNÍ POLICE STOJANU

Pokud jste přikoupili **ke stojanu i kolečka**, máme tady pro vás jednoduchý návod jak na to. Součástí tohoto doplňkového balení je kromě 4 koleček (**2 bržděné a 2 nebržděné**), ještě přídatná spodní police.

Montáž začneme **policí**, kterou stačí nasadit a přišroubovat 8 šroubky.

Dále pak stačí vyšroubovat stávající nastavitelné nožičky, vyjmout plastové ucpávky a **nahradit je kovovými pouzdry**, které přišroubujete k **noze stojanu**. Pak už stačí našroubovat kolečka.

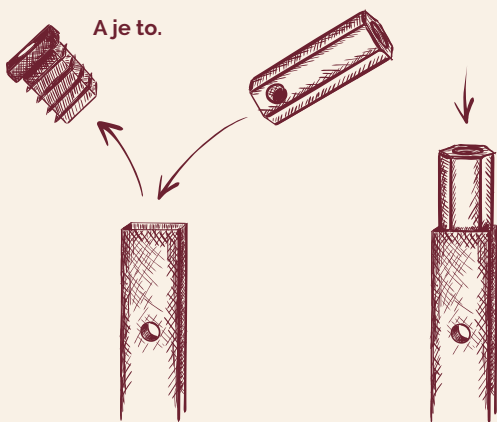

4 ks

